

octalux

L 185 Dimmer

M-L-1.1





➤ L 185 octalux Dimmer

Bedienungsanleitung



CE RoHS  RED

L 185-1 3-Kanal-LED-Controller

- 3-Kanal-Konstantspannungs-LED-RF-Controller, Ausgang zum Anschluss eines RGB-LED-Streifens
- passend zur RF Fernbedienung 2.4G
- Mit einem Controller können bis zu 10 Fernbedienungen verbunden werden
- Stufenloses Dimmen von 0-100 %, oder in 10 Stufen 1-10, ohne Flackern
- Eingebaute 10 dynamische Modi, einschließlich Farbwechsel oder Überblendung
- Auto-Weiterleitung: Der Controller sendet das Fernbedienungssignal automatisch an einen anderen Controller weiter, wodurch die Fernbedienungsreichweite verdoppelt wird
- Synchronisation: Eine Fernbedienung steuert mehrere Controller gleichzeitig
- Licht ein-/ausschalten mit wählbarer Überblendzeit von 3 Sekunden

Technische Daten

Eingang und Ausgang

- Eingangsspannung: 12-24 VDC
- Eingangsstrom: 10 A
- Ausgangsspannung: 3 × (12-24) VDC
- Ausgangsstrom: 3 CH, 3A/CH
- Ausgangsleistung: 108-216 W (12-24 V)
- Ausgangstyp: Konstantspannung

Dimmdaten

- Eingangssignal: RF 2.4 GHz
- Steuerdistanz: 30 m (barrierefrei)
- Dimmbereich: Stufenlos 0-100 % oder 10 Stufen
- Dimmkurve: Logarithmisch
- PWM Frequenz: 1000 Hz (standardmäßig)

Sicherheit und EMV

- EMV Standard: ETSI EN 301 489-1 V2.2.3 / ETSI EN 301 489-17 V3.2.4
- Sicherheitsstandard: EN 61348-1:2015+A1:2021 / EN 61348-2-13:2014+A1:2017
- Funkanlagenrichtlinie (RED): ETSI EN 300 328 V2.2.2
- Zertifikate: CE, EMV, RED

Garantie und Schutz

- Garantie: 2 Jahre
- Schutz: Verpolung, Kurzschluss

Umgebung

- Betriebstemperatur: Ta: -30°C ~ +55°C
- Temperatur Gehäuse (max.): Tc: +85°C

Verpackung

- Abmessungen: L 162 × B 42 × H 26 mm
- Gesamtgewicht: 0,071 kg



↗ L 185 octalux Dimmer

Bedienungsanleitung

Beschreibung

LED-Controller L 185-1

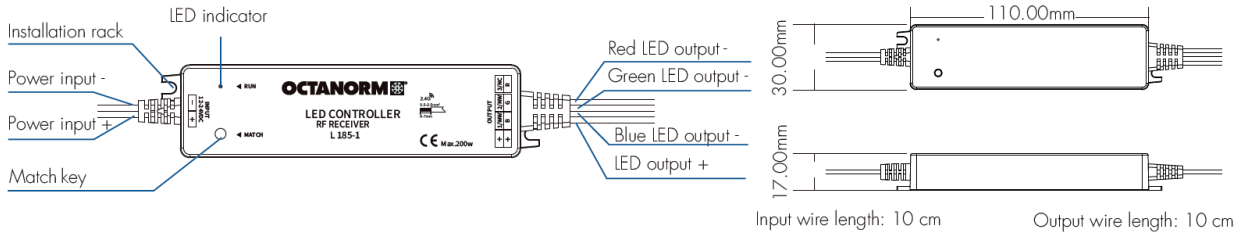

Anschlussplan

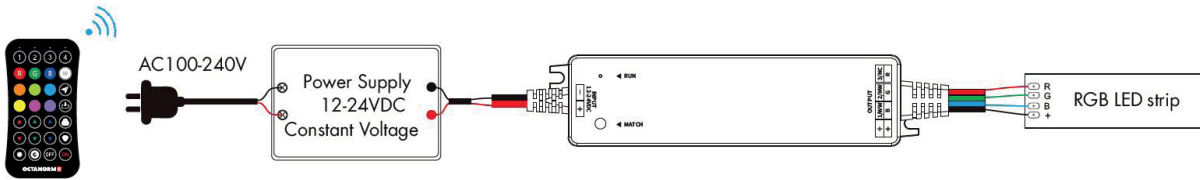

Dimmkurve

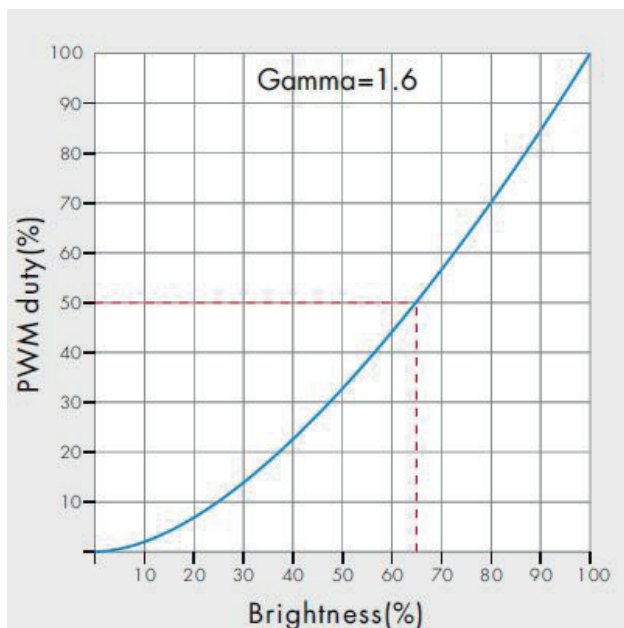



➤ L 185 octalux Dimmer

Bedienungsanleitung

L 185-2 4-Kanal RGB Funkfernbedienung

- 4-Kanal RGB 2.4G Funkfernbedienung, passend zum RF RGB-LED-Controller L 185-1
- Jede Fernbedienung kann mit einem oder mehreren RF-LED-Controllern kombiniert werden
- CR2032 Batteriebetrieben
- Betrieb mit 4 Kontrollleuchten
- Bis zu 20 RGB-Controller L 185-1 können pro Kanal programmiert werden (= insg. 80 RGB-Controller L 185-1)

CE RoHS  RED



Technische Daten

Eingang und Ausgang

- Ausgangssignal: RF (2.4 GHz)
- Betriebsspannung: 3VDC (CR2032)
- Betriebsstrom: <5 mA
- Ruhestrom: <6 μ A
- Standby-Zeit: 1 Jahr
- Reichweite Signal: 30 m (barrierefreier Raum)

Sicherheit und EMV

- EMV-Norm: ETSI EN 301 489-1 V2.2.3 / ETSI EN 301 489-17 V3.2.4
- Sicherheitsstandard: EN 61347-1:2015+A1:2021 / EN 61347-2-13:2014+A1:2017
- Funkanlagenrichtlinie (RED): ETSI EN 300 328 V2.2.2
- Zertifikate: CE, EMC, RED

Garantie und Schutz

- Garantie: 2 Jahre

Umgebung

- Betriebstemperatur: Ta: -30°C ~ +55°C

Verpackung

- Abmessungen: L 114 × B 65 × H 20 mm
- Gesamtgewicht: 0,058 kg

Beschreibung

Fernbedienung L 185-2

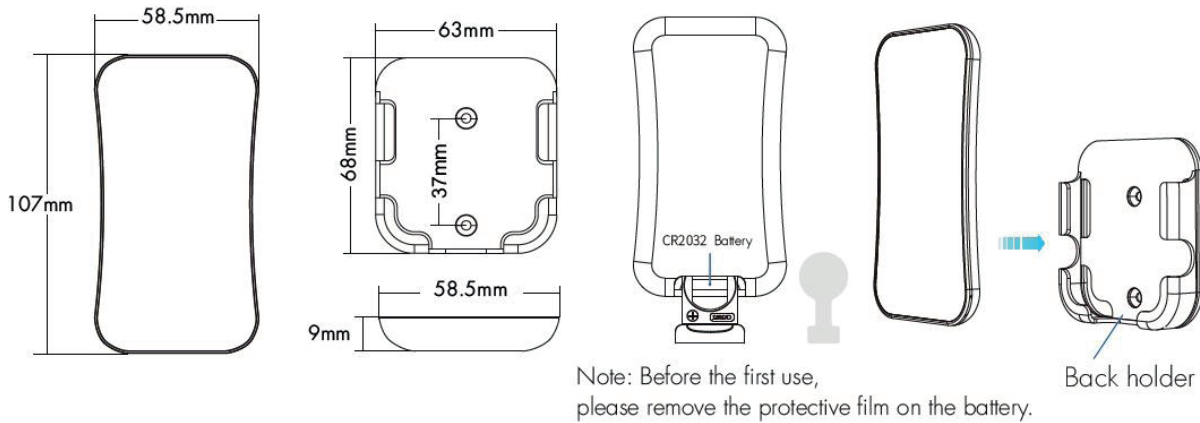

Um die Fernbedienung zu befestigen, stehen zwei Optionen zur Auswahl:

Option 1: Befestigen Sie die Halterung der Fernbedienung mit zwei Schrauben an der Wand.

Option 2: Befestigen Sie die Halterung der Fernbedienung mit Klebeband an der Wand.

Fernbedienung mit LED-Controller verbinden/trennen

Zum Verbinden bzw. Trennen der Fernbedienung und des LED-Controllers stehen zwei Optionen zur Auswahl.

➤ Verwendung der Match-Taste am LED-Controller

Verbinden: Drücken Sie kurz die Match-Taste am LED-Controller und dann sofort eine Kanaltaste auf der Fernbedienung. Die LED-Anzeige des LED-Controllers blinkt schnell einige Male, wenn die Verbindung erfolgreich war.

Trennen: Drücken und halten Sie die Match-Taste am LED-Controller für mindestens 5 Sekunden, um alle gekoppelten Geräte zu entfernen. Wenn die LED-Anzeige einige Male schnell blinkt, wurden alle gekoppelten Handsender gelöscht.

➤ Verwendung des Geräteeustarts

Verbinden: Trennen Sie den Netzstecker vom Strom und stecken Sie ihn anschließend wieder ein. Wiederholen Sie den Vorgang. Drücken Sie anschließend sofort 3 × kurz eine Kanaltaste auf der Fernbedienung. Wenn diese nun 3 × kurz blinkt, war das Verbinden erfolgreich.

Trennen: Trennen Sie den Netzstecker vom Strom und stecken sie ihn anschließend wieder ein. Wiederholen Sie den Vorgang. Drücken Sie anschließend sofort 5 × kurz die Kanaltaste auf der Fernbedienung. Wenn diese nun 5 × kurz blinkt, wurden alle verbundenen Geräte getrennt.

Licht ein-/ausschalten mit wählbarer Überblendzeit

Halten Sie die Match-Taste 5 Sekunden lang gedrückt und drücken Sie dann die Match-Taste dreimal kurz. Der Lichteffekt wird auf ein sanftes Ein- und Ausblenden in 3 Sekunden eingestellt, und die Anzeigeleuchte des LED-Controllers blinkt drei Mal.

Halten Sie die Match-Taste 10 Sekunden lang gedrückt, um die Werkseinstellungen wiederherzustellen. Die Ein-/Ausschaltzeit wird auf 0,5 Sekunden zurückgesetzt.



➔ L 185 octalux Dimmer



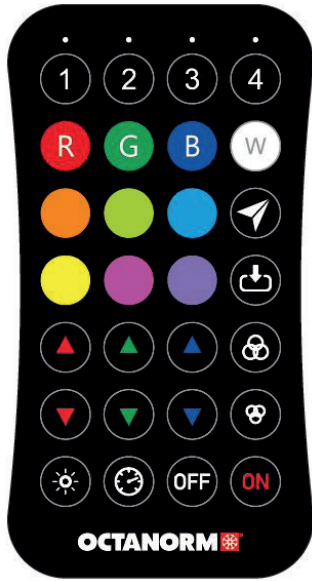





Bedienungsanleitung



L 185-2 Fernbedienung Funktionstasten

-  **Kurz drücken:** Aktuellen Kanal einschalten
Lang drücken (4 Sek.): alle Kanäle einschalten
-  **Kurz drücken:** Aktuellen Kanal ausschalten
Lang drücken (4 Sek.): alle Kanäle ausschalten
-     **Kurz drücken:** Kanal auswählen und anschalten
Lang drücken (2 Sek.): Kanal ausschalten
Kurzes Drücken mehrerer Kanäle hintereinander: Auswahl mehrerer Kanäle gleichzeitig
-  Aufrufen der gespeicherten Szene
-  Den aktuellen Lichteffect in der Szene speichern
-  **Kurz drücken:** Wechsel in den nächsten dynamischen Modus
Lang drücken (2 Sek.): Wechsel zum dynamischen Modus 1
-  **Kurz drücken:** Wechsel zum vorherigen dynamischen Modus
Lang drücken (2 Sek.): Wechsel zum dynamischen Modus 1
-  Einstellen individueller R/G/B-Farben
Kurz drücken: 10 Farbtintensitätsstufen
Lang drücken (1-6 Sek.): Feinabstimmung der 256 Farbstufen
-  Einstellen der Helligkeit
Kurz drücken: 10 Helligkeitsstufen
Lang drücken (1-6 Sek.): Feinabstimmung der 256 Farbstufen
-  Einstellen der Geschwindigkeit der dynamischen Modi
Kurz drücken: 10 Stufen
Lang drücken (2 Sek.): zurück zur Standardgeschwindigkeit

Standardfarben

Farbe	Name	R/G/B Wert
	Rot	255/0/0
	Grün	0/255/0
	Blau	0/0/255
	Weiss	255/255/255
	Orange	255/128/0
	Helles Grün	128/255/0
	Cyan	0/255/255
	Helles Gelb	255/160/0
	Pink	255/0/128
	Violett	128/0/255

Dynamische Modi

Nr.	Name
1	RGB-Wechsel
2	Dynamische Überblendung
3	6-Farben-Wechsel
4	6-Farben-Überblendung
5	Gelb, Cyan, Violett-Überblendung
6	RGB sanftes ein- und ausblenden
7	Rot sanftes ein- und ausblenden
8	Grün sanftes ein- und ausblenden
9	Blau sanftes ein- und ausblenden
10	Weiß sanftes ein- und ausblenden



Störungsanalyse und Fehlerbehebung

Störung	Ursache	Fehlerbehebung
Kein Licht	1. Kein Strom 2. Fehlerhafte Verkabelung	1. Stromzufuhr überprüfen 2. Verkabelung überprüfen
Falsche Lichtfarbe	1. Falsche RGB-Verkabelung	1. RGB-Kabel korrekt anschließen
Ungleiche Lichtintensität innerhalb der Zarge oder Stütze zwischen Anfang und Ende, Spannungsabfall	1. Ausgangskabel ist zu lang 2. Querschnitt des Kabels zu dünn 3. Überlastung des Netzteils 4. Überlastung des LED-Controllers	1. Kürzeres Kabel verwenden 2. Kabel mit höherem Querschnitt verwenden 3. Netzteil mit stärkerer Leistung verwenden 4. Leistungsverstärker verwenden
Die Fernbedienung reagiert nicht	1. Die Batterie ist schwach oder leer 2. Entfernung ist zu weit 3. Keine Verbindung zum Controller	1. Batterie ersetzen 2. Entfernung reduzieren 3. Erneut mit Controller verbinden

Sicherheitshinweise

- Bitte tragen Sie zum Programmieren eine geeignete Lichtschutzbrille!
- Lesen Sie alle Anweisungen sorgfältig durch, bevor Sie mit der Installation beginnen.
- Achten Sie beim Einsetzen der Batterie auf die richtige Polung (positiv und negativ). Wenn die Fernbedienung längere Zeit nicht verwendet wird, entnehmen Sie die Batterie. Wenn die Reichweite der Fernbedienung geringer wird und sie unempfindlich reagiert, ersetzen Sie die Batterie.
- Entfernen Sie gebrauchte Batterien und recyceln oder entsorgen Sie sie gemäß den örtlichen Vorschriften. Halten Sie sie von Kindern fern. Werfen Sie Batterien nicht in den Hausmüll und verbrennen Sie diese nicht.
- Erzwingen Sie keine Entladung, laden Sie die Batterie nicht wieder auf, zerlegen Sie sie nicht und erhitzen Sie sie nicht.
- Stellen Sie immer sicher, dass das Batteriefach fest und sicher verschlossen ist.
- Sollte eine Batterie verschluckt werden, suchen Sie umgehend ärztliche Hilfe auf.
- Handhaben Sie die Fernbedienung vorsichtig und achten Sie darauf, dass sie nicht herunterfällt.
- Nur im Innenbereich und an trockenen Standorten verwenden.



Kundendienst

Bis 2 Jahre nach Kaufdatum bieten wir für unsere Produkte bei bestimmungsgemäßer Verwendung kostenlose Reparatur- oder Ersatzleistungen an. Davon ausgenommen sind:

- durch Fehlbedienung verursachte Fehler und Schäden
- durch unsachgemäße Stromversorgung oder Spannungsabweichung verursachte Schäden
- durch unbefugte Entfernung, Wartung, Änderung der Schaltung, Anschlussfehler und Ersetzen von Chips verursachte Schäden
- nach dem Kauf verursachte Schäden durch Transport, Bruch und Wasser
- Schäden durch Erdbeben, Feuer, Überschwemmung, Blitz etc. (Naturkatastrophen und höhere Gewalt)
- durch Fahrlässigkeit, unsachgemäße Lagerung bei hohen Temperaturen, in feuchter Umgebung oder in der Nähe von schädlichen Chemikalien verursachte Schäden



OCTANORM®-Vertriebs-GmbH

für Bauelemente

Raiffeisenstraße 39

70794 Filderstadt, Germany

T +49 711 77003-0

E info@octanorm.de

 [octanorm.com](https://www.octanorm.com)